

Plateau de ventilation de toit pour armoires NetShelter™ SX

ACF501, ACF502, ACF503, ACF504

Inventaire

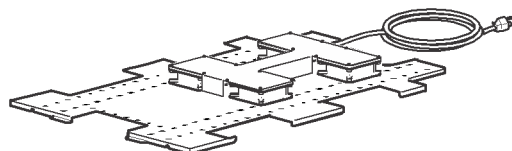

Plateau de ventilation de toit (1)

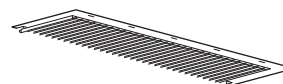

Brosse (5)

⚠ ⚠ DANGER

RISQUE DE CHOC ÉLECTRIQUE, D'EXPLOSION OU D'ÉCLAIR D'ARC ÉLECTRIQUE

Avertissement : branchez le plateau de ventilation de toit uniquement sur un circuit correctement protégé contre les surintensités.

Le non-respect de ces instructions entraînerait des blessures graves, voire mortelles.

Installation

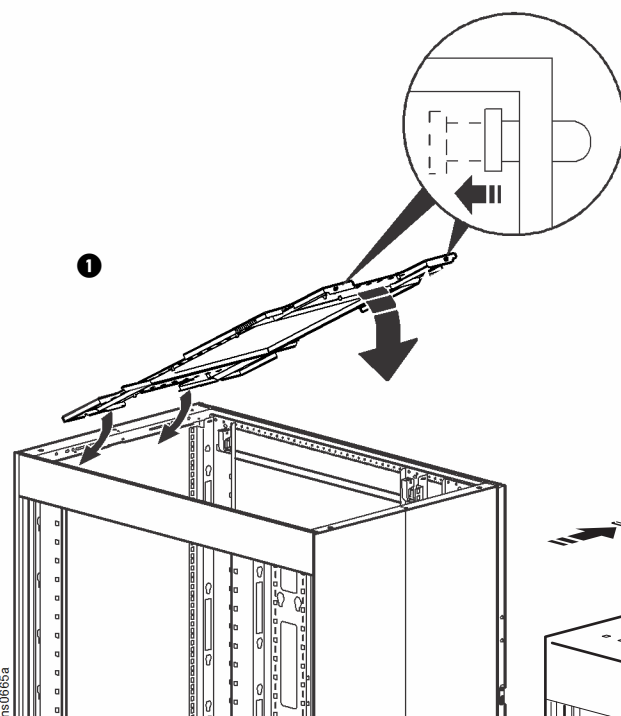

1. Installez le plateau de ventilation de toit.
2. Pliez soigneusement les coins et insérez cinq (5) brosse dans les ouvertures du toit comme indiqué.
3. Utilisez l'un des cordons d'alimentation fournis et branchez la fiche femelle sur une prise d'alimentation à l'arrière de l'unité. Raccordez la fiche mâle à un onduleur ou une autre prise fournissant une alimentation protégée.

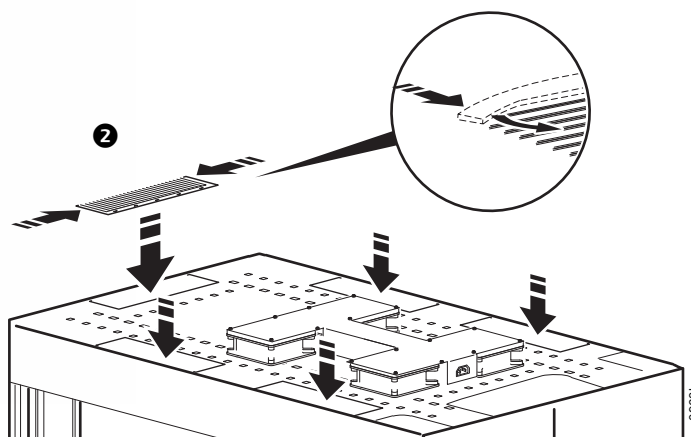

REMARQUE : les cordons peuvent être enroulés et attachés par un lien pour dégager de l'espace pour les autres composants.

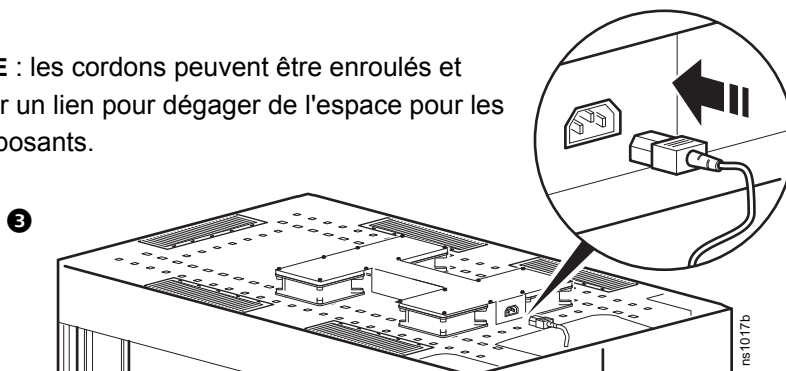

Configuration du plateau de ventilation de toit pour NetShelter SX

Plateau de ventilation de toit	Description	Tension (V c.a.)
ACF501	Plateau de ventilation de toit de 600 mm	120
ACF502	Plateau de ventilation de toit de 600 mm	230, 208
ACF503	Plateau de ventilation de toit de 750 mm de large	120
ACF504	Plateau de ventilation de toit de 750 mm de large	230, 208

Armoire NetShelter SX compatibles



Plateau de ventilation de toit	Armoire	Dimensions de l'armoire
ACF501, ACF502	AR3100	42 U 600 mm x 1070 mm
	AR3104	42 U 600 mm x 1070 mm
	AR3107	42 U 600 mm x 1070 mm
ACF503, ACF504	AR3150	42 U 750 mm x 1070 mm
	AR3157	42 U 750 mm x 1070 mm

Caractéristiques électriques

ACF501, ACF503					
Alimentation en entrée Tension (V c.a.)	Fréquence (Hz)	Courant (A)	Bruit (dBA)	Débit d'air [†] (cfm)	Plage de tensions de fonctionnement (V c.a.)
120	50	0,70	51	370	102 – 138
	60	0,85	51	440	102 – 138
ACF502, ACF504					
230	50	0,50	62	370	196 – 264
	60	0,40	62	440	196 – 264
208	50	0,40	62	370	196 – 264
	60	0,35	62	398	196 – 264

[†]Débit d'air à la tension d'entrée nominale.

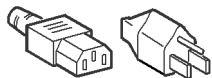
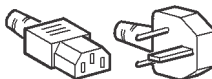
Cordons d'alimentation du plateau de ventilation de toit

Référence	Quantité	Description du cordon	Longueur m (ft)	Connecteurs
ACF501 ACF503	1	CEI-320-C13 NEMA 5-15P	10 (3)	
ACF502 ACF504	1	CEI-320-C13 BS 1363	8,2 (2,5)	
	1	CEI-320-C13 CEI-320-C14	8,2 (2,5)	
	1	CEI-320-C13 CEE 7/7	8,2 (2,5)	

Pour obtenir des informations sur l'assistance et la garantie, les clients peuvent consulter www.schneider-electric.com.

© 2016 Schneider Electric. Tous droits réservés. NetShelter est une marque commerciale détenue par Schneider Electric S.A.S.

990-2345C-012
5/2016