

Back-UPS® RS 550 – Installazione e funzionamento

Contenuto

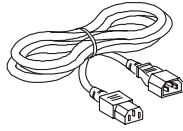
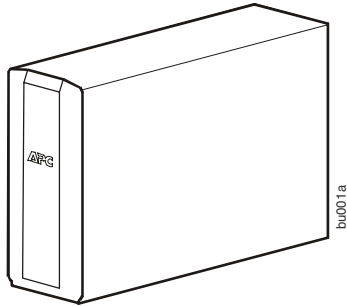

Sicurezza

Non installare l'UPS alla luce solare diretta, in condizioni di calore o umidità eccessivi o a contatto con liquidi.

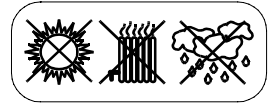

Non collegare una stampante laser o un asciugacapelli all'unità.

Verificare che l'apparecchiatura collegata non superi il carico massimo.

Panoramica

Pannello anteriore

- 1 Audio disattivato
- 2 Alimentazione attivata/disattivata
- 3 Menu/Display
- 4 Interfaccia del display

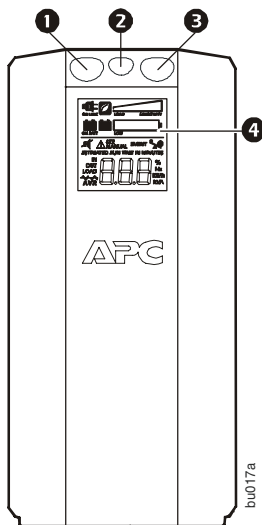

Pannello posteriore

- 1 Porte Ethernet
- 2 Interruttore automatico
- 3 Presa principale
- 4 Prese della batteria di backup
- 5 Prese per protezione da sovratensioni
- 6 Prese controllate
- 7 Porta dati

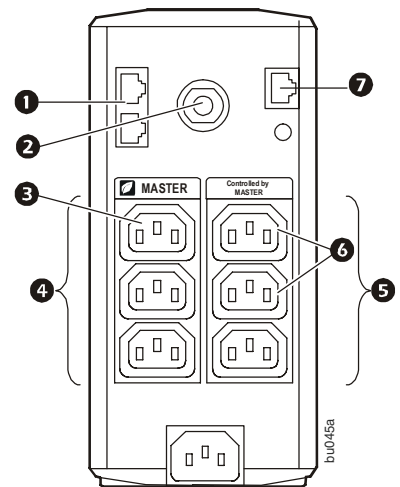

Collegamento della batteria

1

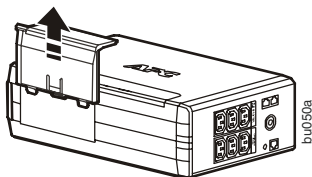

2

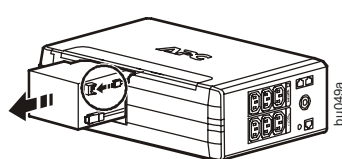

3

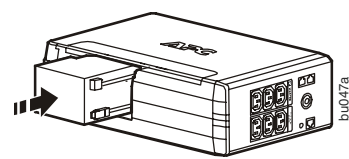

4

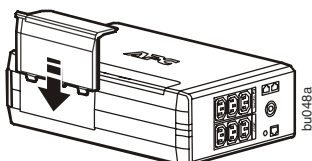

- 5 Prima dell'uso caricare la batteria per almeno 16 ore.

Collegamento dell'apparecchiatura

Collegamento dell'apparecchiatura

1. Collegare l'apparecchiatura alle prese della batteria di backup e per protezione da sovratensioni. Quando il dispositivo Back-UPS è alimentato a corrente alternata, queste prese erogano alimentazione all'apparecchiatura collegata. In caso di interruzione dell'alimentazione o altri problemi della rete di alimentazione, le prese della batteria di backup saranno alimentate dall'unità per un periodo di tempo limitato.
2. Utilizzare il cavo di alimentazione c.a. per collegare l'unità Back-UPS direttamente a una presa di alimentazione elettrica.
3. Collegare un router o un modem via cavo alle porte corrispondenti.

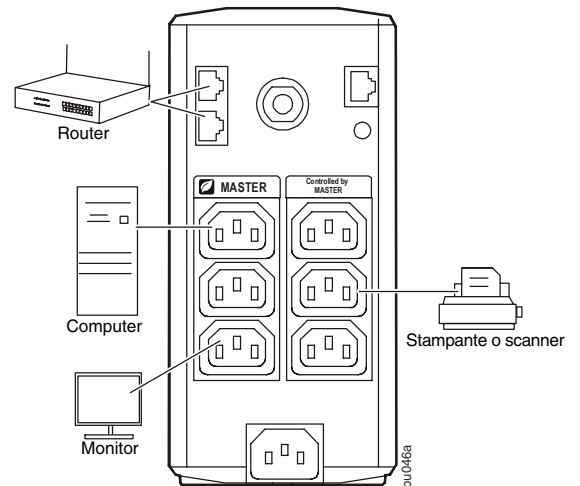

Installazione del software PowerChute® Personal Edition

1. Collegare un'estremità del cavo USB per interfaccia software in dotazione alla porta dati e l'altra estremità a un computer con accesso a Internet.
2. Accedere al sito Web www.apc.com/tools/download.
3. Selezionare **PowerChute Personal Edition**. Quindi selezionare il sistema operativo adeguato e seguire le istruzioni per scaricare il software.

Funzionamento

Interfaccia del display

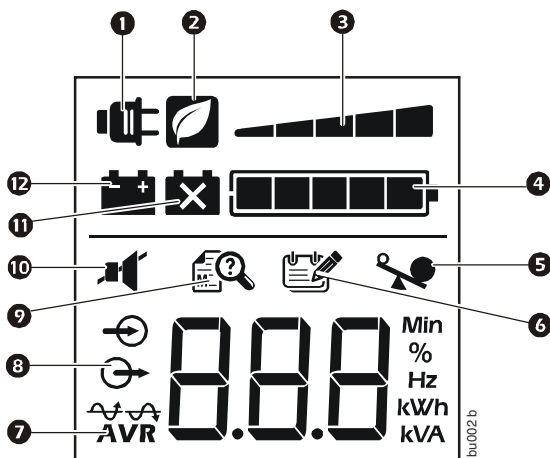

Significato dell'icona, se illuminata:

- 1 **In linea** — L'UPS sta alimentando l'apparecchiatura collegata.
- 2 **Risparmio energetico** — Le prese principale e controllate sono attivate in modo da risparmiare energia quando il dispositivo principale viene portato in modalità di standby o sospensione.
- 3 **Capacità di carico** — Il carico è indicato dal numero di barre illuminate (da una a cinque). Se il carico supera la capacità nominale, il simbolo di sovraccarico inizia a lampeggiare.
- 4 **Carica della batteria** — Il livello di carica della batteria è indicato dal numero di barre illuminate. Quando tutte e cinque le barre sono illuminate, il dispositivo Back-UPS è completamente ricaricato. Quando solo una barra è illuminata, la batteria è quasi esaurita, l'indicatore lampeggia e l'unità emette dei segnali acustici continui.
- 5 **Sovraccarico** — La richiesta di alimentazione del carico ha superato la capacità del dispositivo Back-UPS.
- 6 **Evento** — Si è verificato un evento e l'unità deve quindi essere controllata.
- 7 **Regolatore automatico del voltaggio** — L'unità compensa una tensione di ingresso molto bassa, ma non funziona a batteria.
- 8 **Ingresso** — Tensione di ingresso.
Uscita — Tensione di uscita.
- 9 **Guasti del sistema** — Si è verificato un guasto nel sistema. Il codice del guasto si illumina sull'interfaccia del display. Fare riferimento a "Guasti del sistema" a pag. 4.
- 10 **Audio disattivato** — L'allarme acustico è stato spento.
- 11 **Sostituzione della batteria** — La batteria non è collegata o la sua durata utile è quasi esaurita. Sostituire la batteria.
- 12 **A Batteria** — L'unità alimenta l'apparecchiatura collegata tramite la batteria di backup ed emette un segnale acustico quattro volte ogni 30 secondi.

Modalità di funzionamento

Premere il pulsante DISPLAY per scorrere attraverso le schermate del display.

Modalità in linea	Modalità a batteria
Tensione di ingresso	Autonomia stimata in minuti
Contatore	Contatore di eventi di alimentazione
Autonomia stimata	Tensione di uscita
Carico in watt	Tensione di ingresso
Percentuale di carico	Carico in watt
Tensione di uscita	Percentuale di carico
Frequenza in uscita	Frequenza in uscita

Altri indicatori di stato



AVR: la funzione del regolatore automatico del voltaggio (AVR) compensa tensioni di ingresso molto basse senza funzionare a batteria. Quando il simbolo AVR si illumina sul display LCD, l'unità si trova in modalità di incremento tramite la funzione AVR.

Configurazione

Prese controllate e presa principale a risparmio energetico



Per risparmiare energia, configurare l'unità Back-UPS in modo che riconosca un dispositivo principale, quale un computer desktop o un ricevitore A/V, e le periferiche controllate, quali una stampante, degli altoparlanti o uno scanner. Quando il dispositivo principale viene portato in modalità di standby o sospensione oppure viene spento, anche i dispositivi controllati vengono spenti, in modo da risparmiare energia.

Abilitazione della funzione a risparmio energetico. Premere e tenere premuti i pulsanti MUTE e DISPLAY contemporaneamente per due secondi. Viene emesso un segnale acustico per indicare che la funzione è abilitata. L'icona a forma di foglia si illumina sul display.

Disabilitazione della funzione a risparmio energetico. Premere e tenere premuti i pulsanti MUTE e DISPLAY contemporaneamente per due secondi. Viene emesso un segnale acustico per indicare che la funzione è disabilitata. L'icona a forma di foglia sul display si spegne.

Impostazione della soglia. La quantità di energia utilizzata da un dispositivo in modalità di standby o sospensione varia a seconda del dispositivo. Può essere necessario regolare la soglia alla quale la presa principale invia il segnale di spegnimento alle prese controllate.

1. Accertarsi che un dispositivo principale sia collegato alla presa principale. Portare tale dispositivo in modalità di standby o sospensione, oppure spegnerlo.
2. Premere e tenere premuti i pulsanti DISPLAY e MUTE contemporaneamente per sei secondi finché l'icona a forma di foglia lampeggia tre volte e l'unità emette un segnale acustico per tre volte.
3. L'unità Back-UPS ora riconosce il livello soglia del dispositivo principale e lo memorizza quale nuova impostazione della soglia.

Display LCD a risparmio energetico

Quando l'alimentazione dell'unità è attiva, il display LCD può rimanere acceso o spegnersi per risparmiare energia.

1. Modalità continua LCD: premere e tenere premuto il pulsante DISPLAY per due secondi. Il display LCD si illuminerà e l'unità emetterà un segnale acustico per confermare che si trova in modalità continua.
2. Modalità di risparmio energetico: premere e tenere premuto il pulsante DISPLAY per due secondi. Il display LCD si spegnerà e l'unità emetterà un segnale acustico per confermare che si trova in modalità di risparmio energetico. Se il display LCD si trova in modalità di risparmio energetico, si illuminerà se viene premuto un pulsante e si spegnerà dopo 60 secondi di inattività.

Sensibilità del dispositivo

Regolare la sensibilità dell'UPS per controllare il passaggio al funzionamento a batteria; maggiore è la sensibilità, più spesso l'unità passerà al funzionamento a batteria.

1. Verificare che l'unità sia collegata all'alimentazione di rete, ma sia spenta.
2. Premere e tenere premuto il pulsante POWER per sei secondi. La barra della CAPACITÀ DI CARICO lampeggia, a indicare che l'unità è in modalità di programmazione.
3. Premere di nuovo il pulsante POWER per ruotare tra le opzioni del menu. Fermarsi sulla sensibilità selezionata. L'unità emetterà un segnale acustico per confermare la selezione.



Sensibilità bassa

156 – 288 V c.a.

La tensione di ingresso è molto bassa o molto alta. (Sconsigliato per carichi del computer.)



Sensibilità media

176 – 282 V c.a.

Il dispositivo Back-UPS passa di frequente all'alimentazione a batteria.



Sensibilità elevata

176 – 276 V c.a.

L'apparecchiatura collegata è sensibile a fluttuazioni di tensione.

Avvertenze e guasti del sistema

Avvertenze

Premere DISPLAY per scorrere attraverso le schermate del display.

Avvertenza 1



Condizione di sovraccarico IN LINEA, indicata dall'icona IN LINEA illuminata e dall'icona di sovraccarico lampeggiante.

Avvertenza 3



In modalità IN LINEA; condizione di batteria guasta, indicata dall'icona lampeggiante.

Avvertenza 2



Condizione di sovraccarico della batteria di backup (ON BATT), indicata dall'icona di sovraccarico lampeggiante.

Avvertenza 4



La batteria è quasi scarica e la barra dell'indicatore di carica della batteria lampeggia.

Guasti del sistema







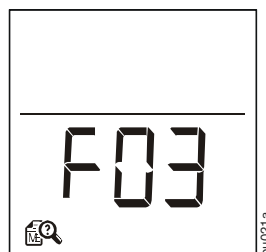





I messaggi di guasto saranno visualizzati dall'unità. Rivolgersi all'assistenza tecnica APC per ulteriori informazioni.



- F01 - On-Battery Overload
- F02 - On-Battery Output Short
- F03 - On-Battery Xcap Overload
- F04 - Clamp Short
- F05 - Charge Fault
- F06 - Relay Welding
- F07 - Temperature
- F08 - Fan Fault
- F09 - Internal Fault



Guida di riferimento rapido alle funzioni dei pulsanti

Funzione	Pulsante	Tempo (secondi)	Stato dell'UPS	Descrizione
Alimentazione				
Attivazione alimentazione		0,2	Spento	Premere il pulsante POWER per iniziare a ricevere alimentazione di rete in ingresso. Se l'alimentazione c.a. in ingresso non è disponibile, l'unità funzionerà a batteria.
Disattivazione alimentazione		2	Acceso	L'unità non riceve alimentazione di rete in ingresso, ma protegge dalle sovratensioni.
Display				
Richiesta di stato		0,2	Acceso	Consente di verificare lo stato o la condizione dell'unità. Il display LCD si illuminerà per 60 secondi.
Modalità continua/ risparmio energetico		2	Acceso	Il display LCD si illuminerà e l'unità emetterà un segnale acustico per confermare che si trova in modalità continua. Il display LCD si spegnerà e l'unità emetterà un segnale acustico per confermare che si trova in modalità di risparmio energetico. Quando si trova in modalità di risparmio energetico, il display LCD si illuminerà se viene premuto un pulsante e si spegnerà dopo 60 secondi di inattività.
Audio disattivato				
Per un determinato evento		0,2	Acceso	Consente di disabilitare tutti gli allarmi acustici provocati da un evento.
Abilitazione/ disabilitazione dello stato generale		2	Acceso	Consente di abilitare o disabilitare gli allarmi acustici. L'icona di audio disattivato si illuminerà e l'unità emetterà un segnale acustico. La funzione di audio disattivato non si attiverà se l'UPS non funziona a batteria.
Sensibilità				
		6	Spento	L'icona della capacità di carico lampeggerà, indicando che l'unità si trova in modalità di programmazione. Utilizzare il pulsante POWER per scorrere tra sensibilità Bassa, Media ed Elevata; fermarsi sulla sensibilità selezionata. L'unità emetterà un segnale acustico per confermare la selezione. Per ulteriori informazioni fare riferimento a Configurazione.
Abilitazione/ disabilitazione delle prese principale/ controllate				
		2	Acceso	L'icona a forma di foglia si spegnerà, indicando che la funzione di presa principale è disabilitata, o si illuminerà, indicando che tale funzione è abilitata. L'unità emetterà un segnale acustico.
Impostazione del valore di soglia/presa principale				
		6	Acceso	Durante la calibrazione dell'impostazione della soglia, il dispositivo collegato alla presa principale deve essere spento o posto in modalità di standby o sospensione. Al termine dell'operazione, sull'icona di risparmio energetico lampeggerà 3 e saranno emessi tre segnali acustici.
Autoverifica (manuale)				
		6	Acceso	L'UPS eseguirà una verifica della batteria interna. Nota: questa operazione avverrà automaticamente all'accensione dell'unità.
Azzeramento di eventi				
		0,2	Acceso	Quando la schermata Event è visibile, premere e tenere premuto il pulsante DISPLAY, quindi premere il pulsante POWER, per azzerare il contatore di eventi di interruzione dell'alimentazione.
Azzeramento dopo un guasto				
		2	Guasto	Dopo aver identificato un guasto, premere il pulsante POWER per rimuovere l'indicazione visiva e tornare allo stato di standby.

Risoluzione dei problemi

Problema	Possibile causa	Azione correttiva
L'unità Back-UPS non si accende.	L'unità non è collegata all'alimentazione di rete.	Verificare che l'unità sia saldamente collegata a una presa di corrente alternata.
	L'interruttore automatico è scattato.	Scollegare dall'unità l'apparecchiatura non indispensabile. Reimpostare l'interruttore automatico. Ricollegare uno per volta i componenti dell'apparecchiatura. Se l'interruttore automatico è scattato di nuovo, scollegare il dispositivo che lo ha fatto scattare.
	La batteria interna non è collegata.	Collegare la batteria.
	La tensione di rete in ingresso è fuori dell'intervallo accettabile.	Regolare la tensione di trasferimento e l'intervallo di sensibilità.
L'unità non è alimentata durante un'interruzione dell'alimentazione di rete.	Assicurarsi che l'apparecchiatura indispensabile non sia collegata alla presa PER PROTEZIONE DA SOVRATENSIONI.	Scollegare l'apparecchiatura dalla presa PER PROTEZIONE DA SOVRATENSIONI. e ricollegare a una presa della BATTERIA DI BACKUP.
L'unità funziona a batteria mentre è collegata all'alimentazione di rete.	La spina è in parte fuori dalla presa a muro, la presa non riceve più alimentazione di rete o l'interruttore automatico è scattato.	Assicurarsi che la spina sia completamente inserita nella presa a muro. Assicurarsi che la presa a muro riceva alimentazione di rete controllando con un altro dispositivo.
	L'unità sta eseguendo un'autoverifica automatica.	Nessun intervento necessario.
	La tensione di rete in ingresso o la frequenza sono fuori dell'intervallo accettabile o la forma d'onda è distorta.	Regolare la tensione di trasferimento e l'intervallo di sensibilità.
L'unità non fornisce il tempo di backup previsto.	Le prese della batteria di backup potrebbero essere caricate completamente o in modo scorretto.	Scollegare l'apparecchiatura non indispensabile dalle prese della BATTERIA DI BACKUP e collegarla alle prese PER PROTEZIONE DA SOVRATENSIONI.
	La batteria è stata scaricata di recente a causa di un'interruzione dell'alimentazione e non è stata ricaricata completamente.	Ricaricare la cartuccia della batteria per 16 ore.
	La durata utile della batteria è esaurita.	Sostituire la batteria.
L'indicatore di SOSTITUZIONE DELLA BATTERIA è illuminato.	La durata utile della batteria è esaurita.	Sostituire la batteria.
L'indicatore di SOVRACCARICO è illuminato.	L'apparecchiatura collegata all'unità sta utilizzando più alimentazione di quanto l'unità abbia a disposizione.	Scollegare l'apparecchiatura non indispensabile dalle prese della BATTERIA DI BACKUP e collegarla alle prese PER PROTEZIONE DA SOVRATENSIONI.
L'indicatore di GUASTI DEL SISTEMA è illuminato e tutti gli indicatori del pannello anteriore lampeggiano.	È presente un guasto interno.	Determinare quale messaggio di guasto interno è visualizzato abbinando il codice che viene visualizzato sul display LCD al messaggio di guasto corrispondente (fare riferimento a Guasti del sistema) e rivolgersi all'assistenza tecnica APC.
Alcune prese non sono alimentate.	L'alimentazione alle prese controllate è stata disattivata intenzionalmente.	Confermare che le periferiche corrette sono collegate alle prese controllate. Se non si desidera questa funzionalità, disattivare le prese principale e controllate a risparmio energetico.
Le prese controllate non sono alimentate, anche se il dispositivo principale non è in modalità di sospensione.	L'impostazione della soglia della presa principale potrebbe essere non corretta.	Regolare la soglia quando la presa principale invia il segnale di spegnimento alle prese controllate.

Specifiche

VA	550 VA
Limite di carico	330 W
Tensione nominale di ingresso	230 V
Intervallo di tensione di ingresso in linea	176 – 282 V
Intervallo di frequenza	50/60 Hz \pm 1 Hz
Forma d'onda durante il funzionamento a batteria	Onda sinusoidale approssimata per fasi
Tempo di ricarica tipico	12 ore
Tempo di trasferimento	8 ms, max
Temperatura di esercizio	Da 0 a 40 °C (32 – 104 °F)
Temperatura di stoccaggio	Da -5 a 45 °C (23 – 113 °F)
Peso dell'unità	6,7 kg (14.8 lb.)
Interfaccia	USB
Classificazione delle interferenze elettromagnetiche	CE, C-Tick, KETI
Approvazioni	CE, TUV-GS, GOST, A-Tick, KETI, TISI

Assistenza clienti APC nel mondo

Assistenza tecnica	http://www.apc.com/support
Internet	http://www.apc.com
In altri paesi	+1 800 555 2725

Assistenza

Se l'unità Back-UPS è stata danneggiata durante la spedizione, informare il vettore.

Se l'unità Back-UPS richiede interventi di riparazione, non restituirla al rivenditore.

1. Consultare la sezione Risoluzione dei problemi per eliminare i problemi più comuni.
2. Se il problema non viene risolto, accedere al sito Web <http://www.apc.com/support/>.
3. Se il problema persiste, contattare l'assistenza tecnica APC. Tenere a disposizione il numero del modello dell'unità Back-UPS, il numero di serie e la data di acquisto. Prepararsi a risolvere il problema con l'aiuto di un rappresentante dell'assistenza tecnica APC. Se il problema persiste, APC emetterà un numero di autorizzazione alla restituzione della merce (RMA) e un indirizzo per la spedizione.

Garanzia

La garanzia standard è applicabile per tre (3) anni a partire dalla data di acquisto all'interno della Comunità europea. Per gli altri paesi, la garanzia standard è applicabile per due (2) anni a partire dalla data di acquisto. La procedura standard di APC prevede la sostituzione dell'unità originale con un'unità ricondizionata in fabbrica. I clienti per i quali è necessaria la restituzione dell'unità originale a causa di etichette assegnate ai beni e parametri di deprezzamento definiti devono comunicare tale esigenza al momento del primo contatto con un rappresentante dell'assistenza tecnica APC. APC spedisce l'unità sostitutiva una volta che l'unità difettosa è stata ricevuta dal reparto addetto alle riparazioni oppure tramite spedizione incrociata previa ricezione del numero di una carta di credito valida. Le spese di spedizione dell'unità ad APC sono a carico del cliente. APC si incarica del pagamento dei costi di spedizione via terra dell'unità sostitutiva al cliente.

Le informazioni sull'assistenza clienti e sulla garanzia sono consultabili sul sito Web di APC, www.apc.com.

© 2009 American Power Conversion. Tutti i diritti riservati. Tutti i marchi commerciali APC sono di proprietà di American Power Conversion. Tutti gli altri marchi sono proprietà dei loro rispettivi proprietari.

990-3591
06/2009